



Artikel-Nr.	EUR	Material/Farbe
-------------	-----	----------------

50 40 104	31,00	Edelstahl
50 40 105	89,00	Edelstahl

## Unterbauleuchten

20 Watt Halogenstrahler

Einzelleuchte  
Set bestehend aus 3 Leuchten  
à 20 Watt + Trafo, 1 Leuchte mit Schalter

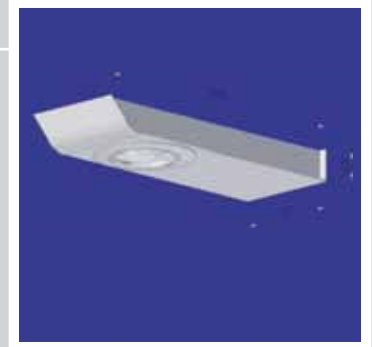

Artikel-Nr.	EUR	Material/Farbe
-------------	-----	----------------

50 10 450	159,00	Edelstahl mit Infrarotschalter
-----------	--------	--------------------------------

## Unterbauleuchten - Einzelleuchte

- 20 Watt Halogenstrahler mit integriertem Infrarotschalter
- bis zu 4 Leuchten schaltbar
- incl. 2 m Anschlusskabel zum Anschluss an einen Trafo

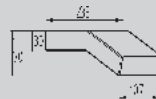

Artikel-Nr.	EUR	Material/Farbe
-------------	-----	----------------

50 10 451	49,00	Edelstahl mit Wippschalter
-----------	-------	----------------------------

## Unterbauleuchten - Einzelleuchte

- 20 Watt Halogenstrahler mit integriertem Wippschalter
- Leuchten sind durch eingebaute Wippschalter einzeln schaltbar
- incl. 2 m Anschlusskabel und AMP Stecksystem zum Anschluss an Niedervoltrafo

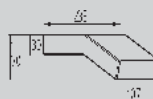

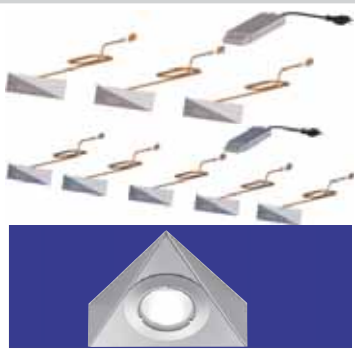

**Dreieckleuchten-Set (mini)**

- 20 Watt/12 Volt Halogenstrahler
- Maße: B 130 x T 118 x H 40 mm

- 3er Set** mit Trafo
- 3er Set** mit Trafo
- 5er Set** mit Trafo
- 5er Set** mit Trafo

Artikel-Nr.	EUR	Material/Farbe
-------------	-----	----------------

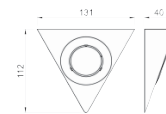

- |                  |        |           |
|------------------|--------|-----------|
| <b>50 40 020</b> | 78,00  | Aluminium |
| <b>50 40 021</b> | 79,00  | Edelstahl |
| <b>50 40 022</b> | 107,00 | Aluminium |
| <b>50 40 023</b> | 102,00 | Edelstahl |

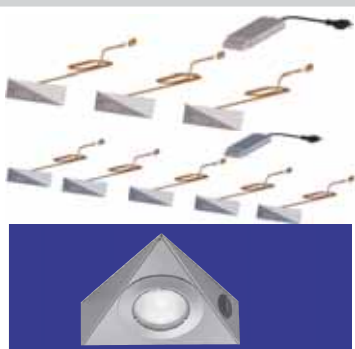

**Dreieckleuchten-Set (mini)**

- mit Schalter
- 20 Watt/12 Volt Halogenstrahler
  - Maße: B 130 x T 118 x H 40 mm

- 3er Set** mit Ein/Ausschalter + Trafo
- 3er Set** mit Ein/Ausschalter + Trafo
- 5er Set** mit Ein/Ausschalter + Trafo
- 5er Set** mit Ein/Ausschalter + Trafo

Artikel-Nr.	EUR	Material/Farbe
-------------	-----	----------------

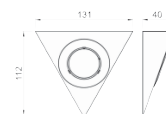

- |                  |        |           |
|------------------|--------|-----------|
| <b>50 40 032</b> | 82,00  | Edelstahl |
| <b>50 40 033</b> | 85,00  | Aluminium |
| <b>50 40 077</b> | 104,00 | Edelstahl |
| <b>50 40 078</b> | 104,00 | Aluminium |

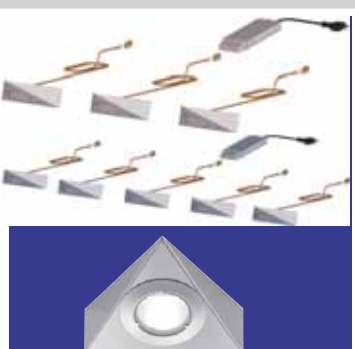

**Dreieckleuchten-Set (mini)**

- mit Touchtronic (Berührungsschalter)
- 20 Watt/12 Volt Halogenstrahler
  - Maße: BxTxH 130 x 118 x 40 mm

- 3er Set** mit Touchtronic + Trafo
- 3er Set** mit Touchtronic + Trafo
- 5er Set** mit Touchtronic + Trafo
- 5er Set** mit Touchtronic + Trafo

Artikel-Nr.	EUR	Material/Farbe
-------------	-----	----------------

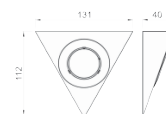

- |                  |        |           |
|------------------|--------|-----------|
| <b>50 40 036</b> | 96,00  | Edelstahl |
| <b>50 40 037</b> | 96,00  | Aluminium |
| <b>50 40 079</b> | 120,00 | Edelstahl |
| <b>50 40 080</b> | 120,00 | Aluminium |



Artikel-Nr. EUR Material/Farbe

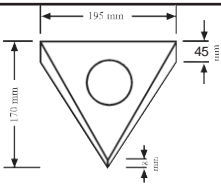

50 10 081	88,00	Edelstahl
50 10 082	106,00	Edelstahl
50 10 083	88,00	Aluminium
50 10 084	106,00	Aluminium

## Dreieckleuchten-Set (maxi)

- **Made in Germany**
- Dreieckleuchten inkl. elektronischem Trafo
- Strahler mit hochwertigem Abdeckung aus Metall, 20 Watt mit klarer Scheibe, HxBxT: 45 x 195 x 170 mm
- 2er Set**, 2 Leuchten + 1 Trafo
- 3er Set**, 3 Leuchten + 1 Trafo
- 2er Set**, 2 Leuchten + 1 Trafo
- 3er Set**, 3 Leuchten + 1 Trafo

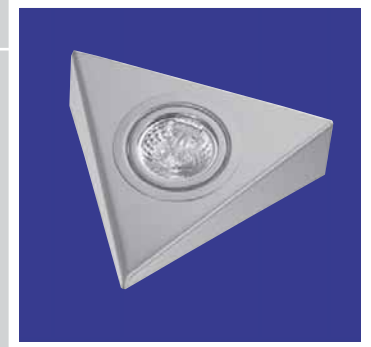

Artikel-Nr. EUR Material/Farbe

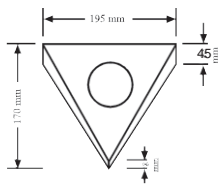

50 10 086	97,00	Edelstahl
50 10 087	116,00	Edelstahl
50 10 409	177,00	Edelstahl

## Dreieckleuchten-Set (maxi)

- mit Schalter
- **Made in Germany**
  - Dreieckleuchten inkl. elektronischem Trafo und **Ein/Ausschalter** an einem Strahler
  - Strahler mit hochwertigem Abdeckung aus Metall, 20 Watt mit klarer Scheibe, HxBxT: 45 x 195 x 170 mm
  - 2er Set**, 2 Leuchten + 1 Trafo + Ein-/Ausschalter
  - 3er Set**, 3 Leuchten + 1 Trafo + Ein-/Ausschalter
  - 5er Set**, 5 Leuchten + 1 Trafo + Ein-/Ausschalter

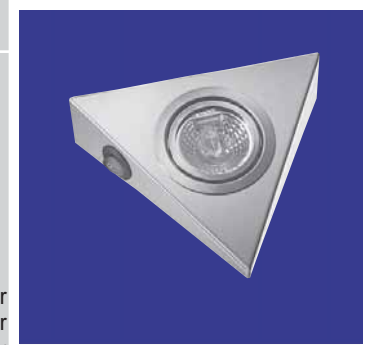

Artikel-Nr. EUR Material/Farbe

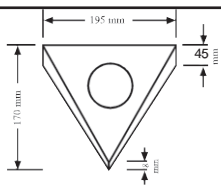

50 10 096	160,00	Edelstahl
50 10 097	178,00	Edelstahl
50 10 411	236,00	Edelstahl

## Dreieckleuchten-Set (maxi)

- mit Infrarotschalter
- **Made in Germany**
  - Dreieckleuchten inkl. elektronischem Trafo und Infrarot-Schalter, dadurch wird ein berührungsloses Aus- u. Einschalten möglich.
  - Strahler-Eigenschaften (siehe bei 50 10 086)
  - 2er Set**, 2 Leuchten + 1 Trafo + Infrarotschalter
  - 3er Set**, 3 Leuchten + 1 Trafo + Infrarotschalter
  - 5er Set**, 5 Leuchten + 1 Trafo + Infrarotschalter

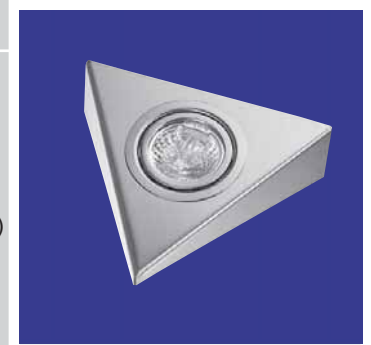

Artikel-Nr. EUR Material/Farbe

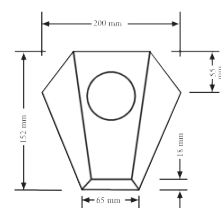

50 10 101	88,00	Edelstahl
50 10 102	110,00	Edelstahl

## Unterbau-Leuchten-Set

- **Made in Germany**
- Unterbau-Leuchten inkl. elektronischem Trafo und **Ein/Ausschalter** an einem Strahler
- Strahler mit hochwertigem Abdeckung aus Metall, 20 Watt mit klarer Scheibe, HxBxT: 55 x 200 x 152 mm
- 2er Set**, 2 Leuchten + 1 Trafo + Ein-/Ausschalter
- 3er Set**, 3 Leuchten + 1 Trafo + Ein-/Ausschalter

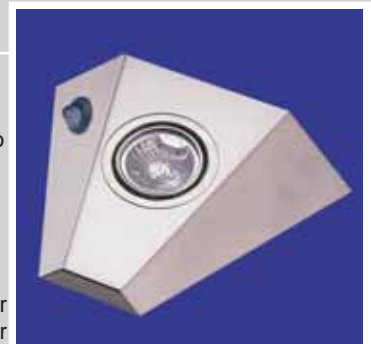



Artikel-Nr. EUR Material/Farbe

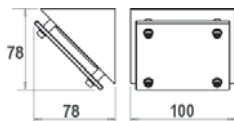

50 40 081	129,00	Aluminium
50 40 082	129,00	Edelstahl
50 40 083	199,00	Aluminium
50 40 084	199,00	Edelstahl

## Unterbau-Strahler-Set

- 20 Watt Halogenstrahler mit vorgesetztem Mattglas.
- 1,8 m Netzanschlusskabel und 1,8 m Verbindungsleitungen

**3er Set** mit Trafo  
**3er Set** mit Trafo  
**5er Set** mit Trafo  
**5er Set** mit Trafo



Artikel-Nr. EUR Material/Farbe

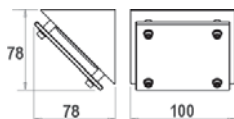

50 40 085	128,00	Aluminium
50 40 086	128,00	Edelstahl
50 40 087	176,00	Aluminium
50 40 088	176,00	Edelstahl

## Unterbau-Strahler-Set

- 20 Watt Halogenstrahler mit vorgesetztem Mattglas.
- 1,8 m Netzanschlusskabel und 1,8 m Verbindungsleitungen
- mit Wippschalter (Ein/Aus) an einem Strahler

**3er Set** mit Ein/Ausschalter + Trafo  
**3er Set** mit Ein/Ausschalter + Trafo  
**5er Set** mit Ein/Ausschalter + Trafo  
**5er Set** mit Ein/Ausschalter + Trafo



Artikel-Nr. EUR Material/Farbe

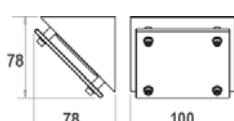

50 40 090	129,00	Aluminium
50 40 091	129,00	Edelstahl
50 40 092	189,00	Aluminium
50 40 093	189,00	Edelstahl

## Unterbau-Strahler-Set

- 20 Watt Halogenstrahler mit vorgesetztem Mattglas
- 1,8 m Netzanschlusskabel und 1,8 m Verbindungsleitungen
- mit Berührungsschalter (Touchtronic)

**3er Set** mit Touchtronic + Trafo  
**3er Set** mit Touchtronic + Trafo  
**5er Set** mit Touchtronic + Trafo  
**5er Set** mit Touchtronic + Trafo



Artikel-Nr. EUR Material/Farbe

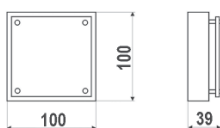

50 40 095	113,00	Aluminium
50 40 096	113,00	Edelstahl

## Unterbau-Strahler

- 20 Watt Halogenstrahler mit vorgesetztem Mattglas
- 1,8 m Netzanschlusskabel und 2 m Verbindungskabel

**3er Set** mit Trafo  
**3er Set** mit Trafo



Artikel-Nr. EUR Material/Farbe

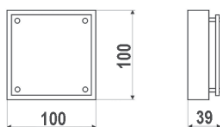

50 40 098	174,00	Aluminium
50 40 099	174,00	Edelstahl

## Unterbau-Strahler

- 20 Watt Halogenstrahler mit vorgesetztem Mattglas
- 1,8 m Netzanschlusskabel und 1,8 m Verbindungskabel

**5er Set** mit Trafo  
**5er Set** mit Trafo

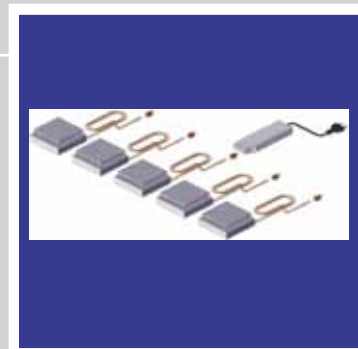

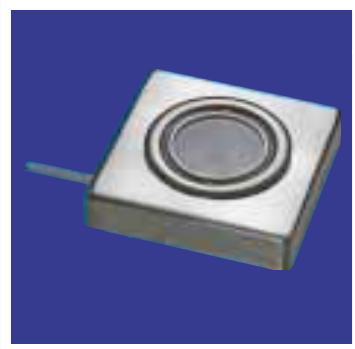

**Niedervolt - Aufbauleuchten-Set**

max. á 20 Watt,

- 3er Set mit Trafo
- 5er Set mit Trafo

Artikel-Nr.      EUR      Material/Farbe

**50 10 432**

86,00

Edelstahl

**50 10 433**

139,00

Edelstahl

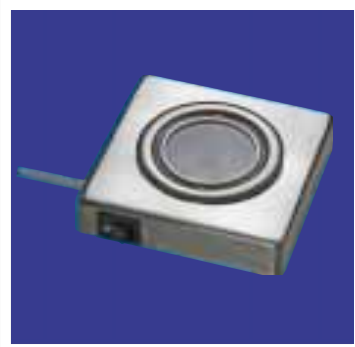
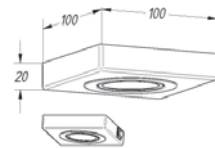

**Niedervolt - Aufbauleuchten-Set**

max á 20 Watt, mit Schalter

- 3er Set mit Trafo + Schalter
- 5er Set mit Trafo + Schalter

Artikel-Nr.      EUR      Material/Farbe

**50 10 434**

96,00

Edelstahl

**50 10 435**

147,00

Edelstahl

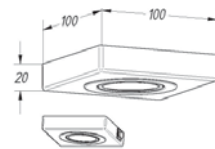

**Hochvolt-Energiespar**

**Minileuchtstofflampe**

Einbauleuchte 7 Watt / 230 Volt

- steckfertig mit 2 m Anschlussleitung und Eurostecker

Artikel-Nr.      EUR      Material/Farbe

**50 10 386**

46,00

alufarben

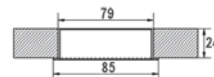

**Hochvolt-Energiespar**

**Minileuchtstofflampe**

Einbauleuchte 7 Watt / 230 Volt

- steckfertig mit 2 m Anschlussleitung und Eurostecker

Artikel-Nr.      EUR      Material/Farbe

**50 10 387**

46,00

alufarben

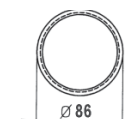

Artikel-Nr.      EUR      Material/Farbe

**50 10 388**      46,00      alufarben

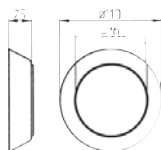

**Hochvolt-Energiespar**

**Minileuchtstofflampe**

Einbauleuchte 7 Watt / 230 Volt

- steckfertig mit 2 m Anschlussleitung und Eurostecker



Artikel-Nr.      EUR      Material/Farbe

**50 10 436**      66,00      Edelstahl

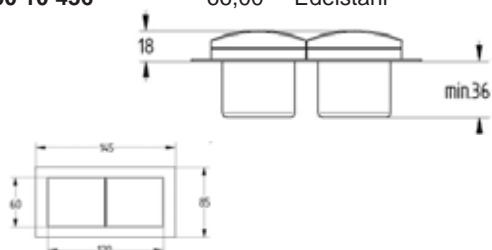

**Steckdosenelement**

mit Edelstahlblende und dekorativem Klappdeckel 145 x 85 mm

- 2 Schukosteckdosen
- 3 m Anschlussleitung



Artikel-Nr.      EUR      Material/Farbe

**50 10 437**      80,00      Edelstahl-Optik



**Steckdosenelement**

dekoratives und hochwertiges Steckdosenelement

- 2 Schukosteckdosen
- 3 m Anschlussleitung
- Gehäuse Edelstahl-Optik (Druckgussgehäuse)





### Energie-Ecksäule

- für Eckmontage
- mit Teleskopstück
- LxBxT: 460 - 580 x 155 x 58 mm
- 2 m Anschlusskabel mit Schuko-Stecker
- 4 Steckdosen schwarz o. Abb.
- 4 Steckdosen schwarz o. Abb.
- 4 Steckdosen schwarz, 1 Schalter schwarz
- 4 Steckdosen schwarz, 1 Schalter schwarz

Artikel-Nr. EUR Material/Farbe

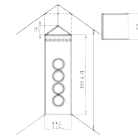

<b>50 10 260</b>	87,00	Edelstahl
<b>50 10 261</b>	87,00	Aluminium
<b>50 10 265</b>	104,00	Edelstahl
<b>50 10 266</b>	104,00	Aluminium



### Steckdosenelement für die Ecke

- Gehäuse aus Edelstahl
- bestückt mit 3 Schuko-Steckdosen
- inkl. 3 m Anschlussleitung mit Schuko-Stecker

Artikel-Nr. EUR Material/Farbe

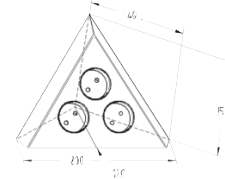

<b>50 10 384</b>	118,00	Edelstahl
------------------	--------	-----------

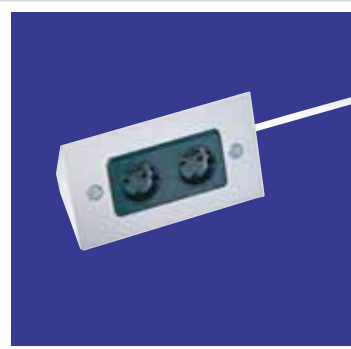

### Steckdosenelement

- 2-fach-Steckdosenelement
- inkl. 2 m Anschlusskabel mit Schuko-Stecker
- Gehäuse ist links und rechts geschlossen
- vielseitig einsetzbar
- Länge: 2 m

Artikel-Nr. EUR Material/Farbe

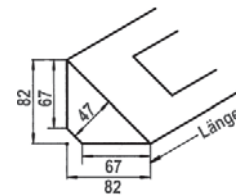

<b>50 10 385</b>	57,00	Edelstahl
------------------	-------	-----------



### Wandabschluss-Element/Steckdose

- zur Montage zwischen Abschlussprofilen oder zum nachträglichen Elektrifizieren von Arbeitsplätzen, Laboren etc.
- 2 Schuko-Steckdosen
- Dosenabdeckungen einzeln verschiebbar

Artikel-Nr. EUR Material/Farbe

<b>50 70 100</b>	77,00	Steckdose silber lackiert
<b>50 70 025</b>	8,00	2 m Anschluss- kabel / weiss

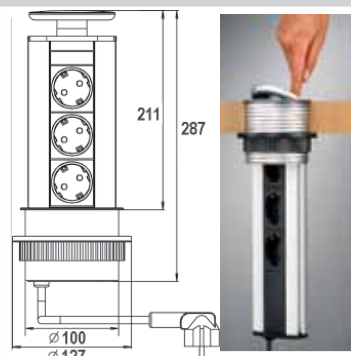

### EVOLine Port

- versenkbare Energiesäule in Arbeitsplatten oder Oberschränken
- Ausführung:
  - silber, eloxiertes Aluminium
  - bestückt mit 3 Steckdosen
  - 2,5 m Anschlussleitung
  - für Arbeitsplatten von max. 50 mm Stärke
  - Einbaubohrung  $\varnothing$  102 mm

Artikel-Nr. EUR Material/Farbe

<b>51 00 010</b>	116,00	Gehäuse Aluminium Deckel Kunststoff silber lackiert
------------------	--------	---





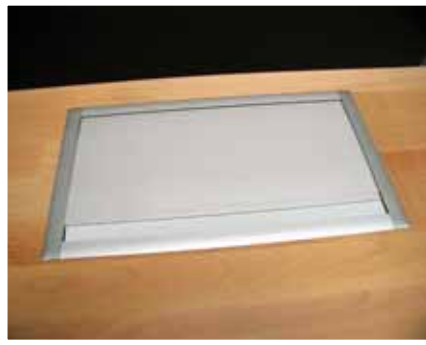

Artikel-Nr.	EUR	Material/Farbe
50 70 105	110,00	Aluminium

### Steckdosenelement

zum Einbau in die Arbeitsplatte (13 - 14 mm). Auch bei eingestecktem Schukostecker kann der Deckel komplett verschlossen werden.  
Ausführung:

- Deckel und Längsrahmen, Aluminium eloxiert
- bestückt mit 3 Steckdosen
- inkl. 0,4 m Stromzufuhr

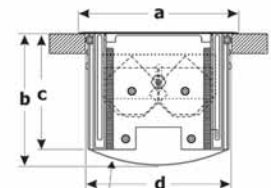

Tasche für Kabelüberlängen

Maße (in mm):

- a 175,8
- b 145,0
- c 130,0
- d 163,0 Ausfräsbreite

Artikel-Nr.	EUR	Material/Farbe
-------------	-----	----------------

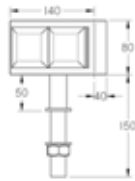

50 10 420	126,00	Edelstahl / 2-fach
50 10 421	161,00	Edelstahl / 4-fach

### Kochinselsteckdose

waagrecht mit Edelstahlgehäuse, Kanten verschweißt und geschliffen

- 2 x 150 cm Anschlussleitung 230 V / 16 A

Bestückung: mit 2 Schukosteckdosen  
Bestückung: mit je 2 Schukosteckdosen auf Vorder- und Rückseite



Artikel-Nr.	EUR	Material/Farbe
-------------	-----	----------------

### Schalter und/oder Steckdosenelement

zum Nachrüsten oder als gestalterisches Element verwendbar. Durch Teleskopstück Längenausgleich bis 580 mm möglich.

50 10 425	90,00	Edelstahl
50 10 426	96,00	Edelstahl

4-fach Steckdose mit 2m Anschlussleitung und Schukostecker  
3-fach Steckdose mit 2m Anschlussleitung und Schukostecker, sowie 1 Schalter mit 2m Leitung und Eurokupplung zum Schalten von Transformatoren





**Halogenleuchte**

- max. 20 Watt
- mit Scheibe

Artikel-Nr.	EUR	Material/Farbe
<b>50 10 390</b>	21,00	chrom
<b>50 10 391</b>	21,00	chrom matt/alufarben
<b>50 10 392</b>	21,00	Nickel matt (Edelstahl-Optik)

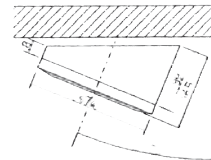

**Aufbaustrahler-Set**

Halogenstrahler 20 Watt/12 Volt

- Ø 68 mm
- Einbauhöhe 22 mm

- 3er Set** mit Trafo
- 3er Set** mit Trafo
- 5er Set** mit Trafo
- 5er Set** mit Trafo

Artikel-Nr.	EUR	Material/Farbe
<b>50 40 010</b>	63,00	Aluminium
<b>50 40 011</b>	63,00	Nickel (Edelstahl-Optik)
<b>50 40 012</b>	91,00	Aluminium
<b>50 40 013</b>	91,00	Nickel (Edelstahl-Optik)



**Halogen Einbauleuchten-Set**

Halogenstrahler 20 Watt/12 Volt

- Glasscheibe gehärtet matt
- Ø 68 mm
- Einbauhöhe 15 mm

- 3er Set** mit Trafo
- 3er Set** mit Trafo
- 3er Set** mit Trafo
- 5er Set** mit Trafo
- 5er Set** mit Trafo
- 5er Set** mit Trafo

Artikel-Nr.	EUR	Material/Farbe
<b>50 40 014</b>	51,00	Aluminium
<b>50 40 015</b>	51,00	Nickel (Edelstahl-Optik)
<b>50 40 016</b>	51,00	chrom
<b>50 40 017</b>	69,00	Aluminium
<b>50 40 018</b>	69,00	Nickel (Edelstahl-Optik)
<b>50 40 019</b>	69,00	chrom





Artikel-Nr. EUR Material/Farbe

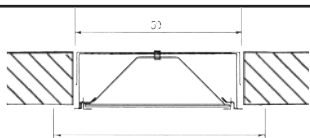

50 10 110	82,00	chrom
50 10 112	82,00	Edelstahl
50 10 111	112,00	chrom
50 10 113	112,00	Edelstahl

## Halogen-Einbaustrahler-Set

### Made in Germany

- Halogenstrahler 20 Watt, mit klarer Scheibe
- Strahler mit hochwertigem Abdeckung aus Metall Ø 70 mm
- Lochbohrung 59 mm
- Einbauhöhe 20 mm,
- 2 m Zuleitung

3 Leuchten + 1 Trafo 3er Set  
 3 Leuchten + 1 Trafo 3er Set  
 5 Leuchten + 1 Trafo 5er Set  
 5 Leuchten + 1 Trafo 5er Set



Artikel-Nr. EUR Material/Farbe

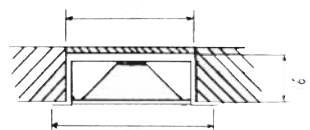

50 10 045	22,00	chrom
50 10 065	22,00	Edelstahl

## Halogen-Einbauleuchte

- 10 Watt
- Scheiben-Durchmesser 70 mm
- Einbauhöhe 20 mm
- Ausschnitt 59 mm
- sacklochfähig



Artikel-Nr. EUR Material/Farbe

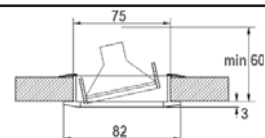

50 10 200	23,00	weiss
50 10 205	23,00	chrom
50 10 210	23,00	messing
50 10 415	23,00	Edelstahl
50 10 427	25,00	chrom
50 10 428	25,00	Edelstahl

## Halogen-Einbauleuchte schwenkbar

- Kaltlicht
  - Ø 82 mm aussen
  - Einbauhöhe 60 mm
  - Ausschnitt Ø 75 mm
- 20 Watt  
 20 Watt  
 20 Watt  
 20 Watt  
 50 Watt  
 50 Watt



Artikel-Nr. EUR Material/Farbe

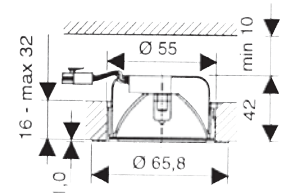

50 10 394	47,00	chrom
50 10 395	47,00	Edelstahl

## Halogen-Sicherheitsleuchte

- für den Schranküberbau
- 10 Watt
- zur Vermeidung von Brand-schäden an Türen
- max. Temperatur im Abstand von 2 mm zur angestrahnten Fläche = 70°



Licht-technik



**Power LED Basic**

- konventionelles Platinenmaterial mit integrierter temperaturgeregelter Stromquelle
- 62 Lumen / 270 Lux => 300 mm
- 3 x 0,5 Watt 12 Volt DC
- Lichtfarbe weiss
- 2 m Leitung mit AMP Steckverbindung codiert
- Glasscheibe matt

Artikel-Nr.	EUR	Material/Farbe
<b>50 10 452</b>	54,00	weiss
<b>50 10 453</b>	54,00	chrom
<b>50 10 454</b>	54,00	messing
<b>50 10 455</b>	54,00	Edelstahl
<b>50 10 456</b>	54,00	Aluminium

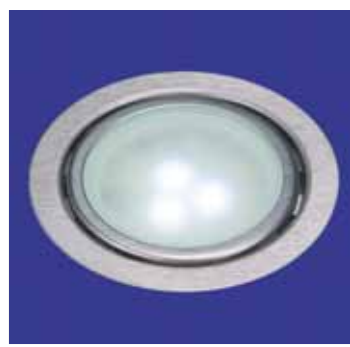
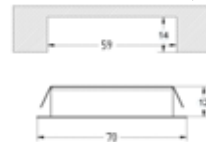

**Power LED Standard**

- Temperaturoptimiert durch temperaturgesteuerte Konstantstromquelle. Hochwertige Aluminium-Platine zum besseren Temperaturtransport - dadurch 10% mehr Leistung.
- 62 Lumen / 270 Lux => 300 mm
- 3 x 0,5 Watt 12 Volt DC
- Lichtfarbe weiss
- 2 m Leitung mit AMP Steckverbindung codiert
- Glasscheibe matt

Artikel-Nr.	EUR	Material/Farbe
<b>50 10 457</b>	75,00	weiss
<b>50 10 458</b>	75,00	chrom
<b>50 10 459</b>	75,00	messing
<b>50 10 460</b>	75,00	Edelstahl
<b>50 10 461</b>	75,00	Aluminium



**Power LED Premium**

- Temperaturoptimiert durch temperaturgesteuerte Konstantstromquelle. Hochwertige Aluminium-Platine zum besseren Temperaturtransport - dadurch 10 % mehr Leistung.
- 120 Lumen / 320 Lux => 320 mm
- 3 x 1 Watt 12 Volt DC
- Lichtfarbe weiss
- 2 m Leitung mit AMP Steckverbindung codiert
- Glasscheibe matt

Artikel-Nr.	EUR	Material/Farbe
<b>50 10 462</b>	96,00	weiss
<b>50 10 463</b>	96,00	chrom
<b>50 10 464</b>	96,00	messing
<b>50 10 465</b>	96,00	Edelstahl
<b>50 10 466</b>	96,00	Aluminium

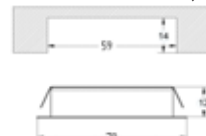

**LED - Netzteile**

Inkl. 2 m Anschlussleitung , Eurostecker und 6-fach DC-Verteiler (codiert)

- Netzteil 10 Watt/DC 240/12 Volt
- Netzteil 30 Watt/DC 240/12 Volt

Artikel-Nr.	EUR	Material/Farbe
<b>50 10 467</b>	57,00	weiss
<b>50 10 468</b>	83,00	weiss

Licht-  
technik



Artikel-Nr.	EUR	Material/Farbe
50 10 470	89,00	Edelstahl
50 10 471	108,00	Edelstahl
50 10 472	96,00	Edelstahl
50 10 473	115,00	Edelstahl

## Power LED Aufbauleuchte

### Einzelleuchte

- Maße: 100 x 100 x 20 mm
- 2 m P-LED Anschlussleitung

- 3 x 0,5 Watt
- 3 x 1,0 Watt
- 3 x 0,5 Watt mit Einzelschalter
- 3 x 1,0 Watt mit Einzelschalter

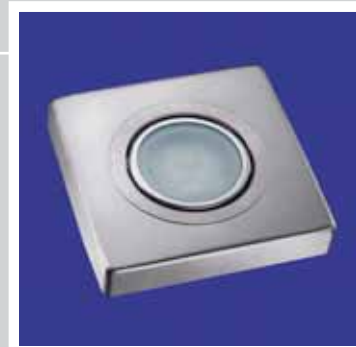

Artikel-Nr.	EUR	Material/Farbe
50 10 475	86,00	Edelstahl
50 10 476	105,00	Edelstahl

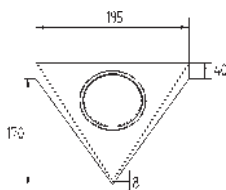

## Power LED Aufbauleuchte

- Maße: 150 x 125 x 45 mm
- 2 m P-LED Anschlussleitung

- 3 x 0,5 Watt
- 3 x 1,0 Watt

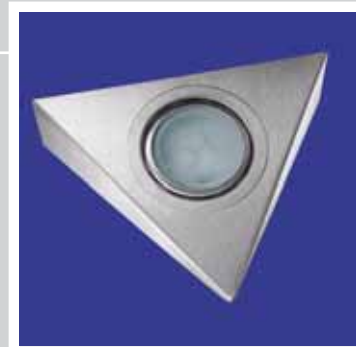

Artikel-Nr.	EUR	Material/Farbe
50 10 467	57,00	weiss
50 10 468	83,00	weiss

## LED - Netzteile

Inkl. 2 m Anschlussleitung , Eurostecker und 6-fach DC-Verteiler (codiert)

- Netzteil 10 Watt/DC 240/12 Volt
- Netzteil 30 Watt/DC 240/12 Volt





Artikel-Nr.      EUR      Material/Farbe

**50 11 011**      1,70      Kunststoff / grau

## LED - Platinen Abdeckkappe

Abdeckkappe für Einbauprofil

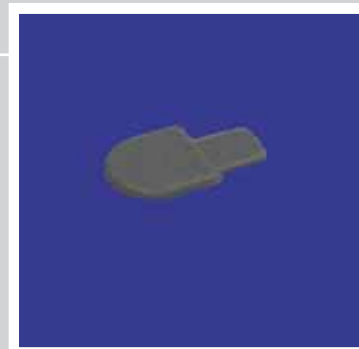

Artikel-Nr.      EUR      Material/Farbe

**50 11 012**      26,70      Kunststoff / silber

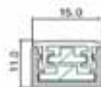

## LED - Platinen Aufbauprofil

einfache Montage durch Anschrauben oder Ankleben.  
Länge 1210 mm

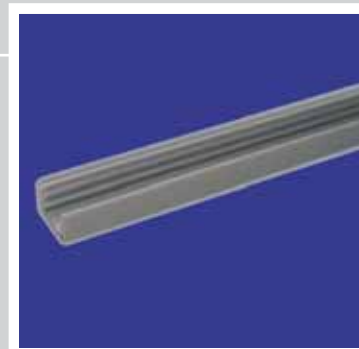

Artikel-Nr.      EUR      Material/Farbe

**50 11 013**      1,70      Kunststoff / grau

## LED - Platinen Abdeckkappe

Abdeckkappe für Aufbauprofil

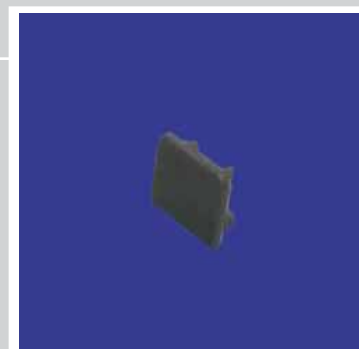

Artikel-Nr.      EUR      Material/Farbe

**50 11 015**      70,90

**50 11 016**      171,20

**50 11 017**      252,40

## LED Trafo

- für LED-Platine
- 2 m Zuleitung mit Eurostecker
- Sicherung gegen Überlastung, Übertemperatur und Kurzschluss
- Funkschutz geprüft

**15 Watt**, 124 x 38 x 27 mm

**40 Watt**, 122 x 65 x 41 mm

**60 Watt**, 152 x 77 x 49 mm

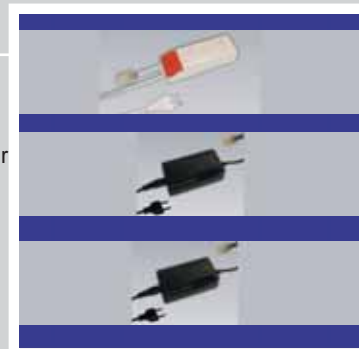

Artikel-Nr.      EUR      Material/Farbe

**50 11 018**      25,00      Verteiler 4-fach

**50 11 019**      30,90      Verteiler 6-fach

## LED Verteiler 4-fach

- für LED Leuchten 10-24 Volt
- Verbindung nach Trafo zu max. 4 Platinen oder 4 Anschlussleitungen

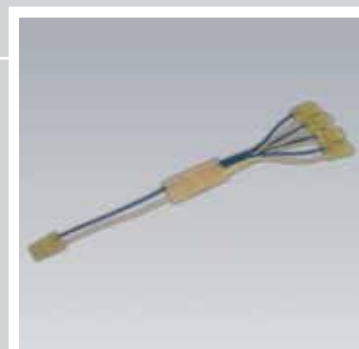



**LED - Lichtpunkt Streifen**

Artikel-Nr. EUR Material/Farbe

- geeignet für Aufbaumontage oder bündigen Einbau
- inkl. 2 m Anschlussleitung und Mini-Stecker
  - Lichtweiss 4,0 Watt
  - 32 LED's
  - Leuchtkraft 57 lm
  - Länge 600 mm

**50 40 106** 177,30 Aluminium

- Elektronischer Sicherheitskonverter
- 1800 mm Anschlussleitung

**50 40 107** 55,00 Konverter

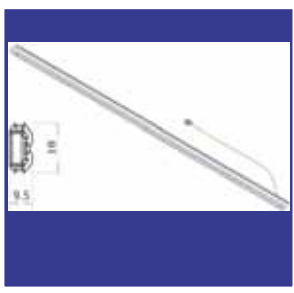

**LED - Aufbau Leuchtenmodul**

Artikel-Nr. EUR Material/Farbe

- mit 2 m Anschlusskabel und 300 mm lang Mini-Stecker 300 mm lang
- Verbindung von bis zu 6 Modulen (Stecker)
- Leistung: 1,4 Watt / 24 LED's

**50 40 108** 52,00 Lichtfarbe weiss  
**50 40 109** 52,00 Lichtfarbe blau

**50 40 110** 4,70 Verbindungskabel 2 m lang

- Elektronischer Sicherheitskonverter
- 1800 mm Anschlussleitung

**50 40 111** 41,00 Konverter

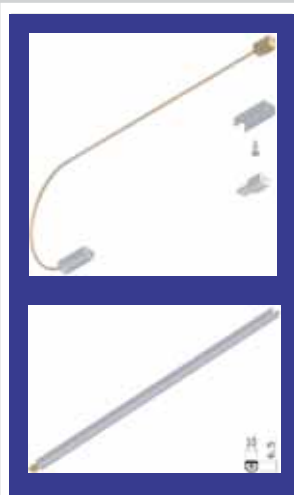



Artikel-Nr. EUR Material/Farbe

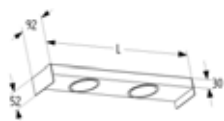

50 10 370	136,00	Aluminium
50 10 371	135,00	Aluminium
50 10 372	137,00	Aluminium
50 10 373	167,00	Aluminium
50 10 374	170,00	Aluminium

Schrankeinbau-Element

- Innenschrankleuchte mit **Infrarot-Türschalter**
- geeignet für die Beleuchtung von Auszügen, Schubladen und Schränke
- inkl. 2 m Anschlussleitung mit Schuko Steckdose

Länge 417 mm, 1 x 7 Watt  
 Länge 467 mm, 1 x 7 Watt  
 Länge 567 mm, 1 x 7 Watt  
 Länge 867 mm, 2 x 7 Watt  
 Länge 967 mm, 2 x 7 Watt

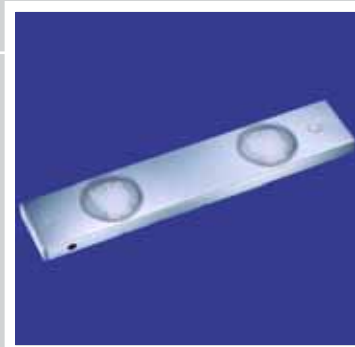

Artikel-Nr. EUR Material/Farbe

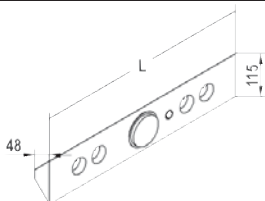

50 10 367	163,00	Edelstahl
50 10 368	163,00	Aluminium

Schrankeinbau-Element

- Innenschrankbeleuchtung mit Steckdosen
- vielseitig einsetzbar
- Kompaktlampe 7 Watt
- 4 Schuko Steckdosen, ein Schalter für Kompaktlampe
- 2 m Anschlussleitung

Länge 566 mm  
 Länge 566 mm

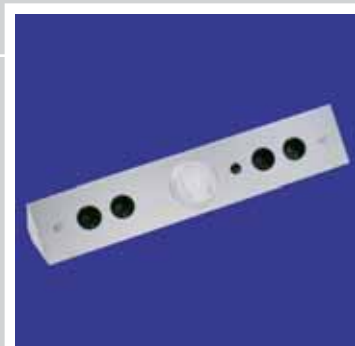

Artikel-Nr. EUR Material/Farbe

50 40 112	93,00	Aluminium
50 40 113	101,00	Aluminium
50 40 114	115,00	Aluminium
50 40 115	93,00	Aluminium
50 40 116	101,00	Aluminium
50 40 117	115,00	Aluminium

Unterbauleuchte / Innenschrankleuchte

Optisch und funktionale Leuchte bestückt mit Osram high performance Leuchte, Lebensdauer ca. 1800 Std, mit Ein- und Ausschalter und 2 m Zuleitung

Unterbauleuchte 56 cm / 8 Watt mit Schalter  
 Unterbauleuchte 86 cm / 14 Watt mit Schalter  
 Unterbauleuchte 116 cm / 21 Watt mit Schalter  
 Einbauleuchte 56 cm / 8 Watt mit Kontaktschalter  
 Einbauleuchte 86 cm / 14 Watt mit Kontaktschalter  
 Einbauleuchte 116 cm / 21 Watt mit Kontaktschalter





Artikel-Nr.      EUR      Material/Farbe

## Beleuchtungssystem

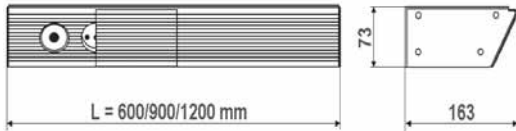

50 40 043      178,00      Aluminium  
50 40 044      210,00      Aluminium

Unterbauleuchte unter Hängeschränke oder zur Wandmontage geeignet.

- Leuchtstofflampe je nach Ausführung 13/18 Watt - 230 Volt
- Leuchtenabdeckung aus gestreiftem Polycarbonat
- mit integrierter Schuco Steckdose und Ein/Ausschalter



50 40 046      55,00      Aluminium  
50 40 051      67,00      Aluminium

Befestigungsleiste-Alu  
(wird bei Wandmontage zusätzlich benötigt)

Befestigungsleiste 600 mm  
Befestigungsleiste 900 mm



Artikel-Nr.      EUR      Material/Farbe

## Glastablar-Leuchte

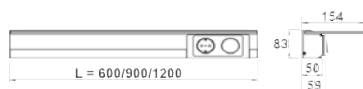

50 40 070      201,00      Aluminium/Glas  
50 40 071      188,00      chrom/Glas  
50 40 072      229,00      Aluminium/Glas  
50 40 073      220,00      chrom/Glas  
50 40 074      255,00      Aluminium/Glas  
50 40 075      249,00      chrom/Glas

- mit integriertem Schalter und Steckdose rechts
- maximale Belastung 5 kg

Länge 600 mm, 8 Watt  
Länge 600 mm, 8 Watt  
Länge 900 mm, 14 Watt  
Länge 900 mm, 14 Watt  
Länge 1200 mm, 21 Watt  
Länge 1200 mm, 21 Watt



Artikel-Nr.      EUR      Material/Farbe

## Küchenleuchte

50 40 006      150,00      Aluminium  
50 40 007      163,00      Aluminium  
50 40 008      178,00      Aluminium

Küchenleuchte mit Reling und Wippschalter, komplett mit Vorschaltgerät, Lampenkörper aus fliesgepresstem Aluminium, verchromter Reling, wassergeschütztem Schalter, elektr. Vorschaltgerät, 230 V. Reling befindet sich hinter dem Lampenkörper.

600 mm / 8W  
900 mm / 13W  
1200 mm / 21W



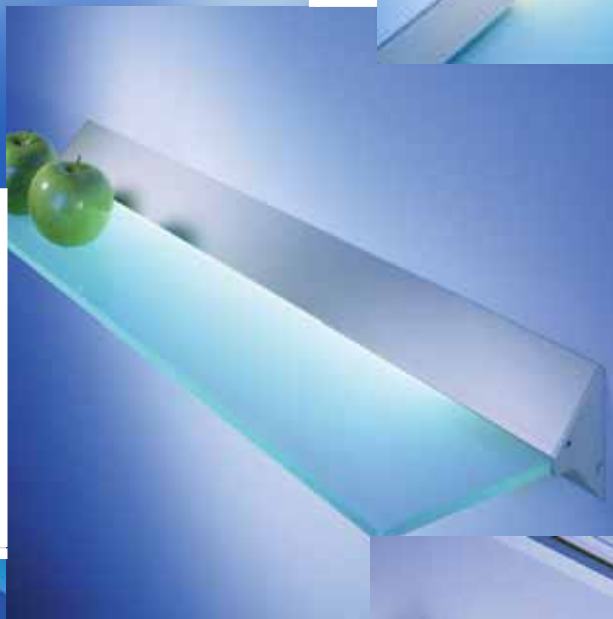
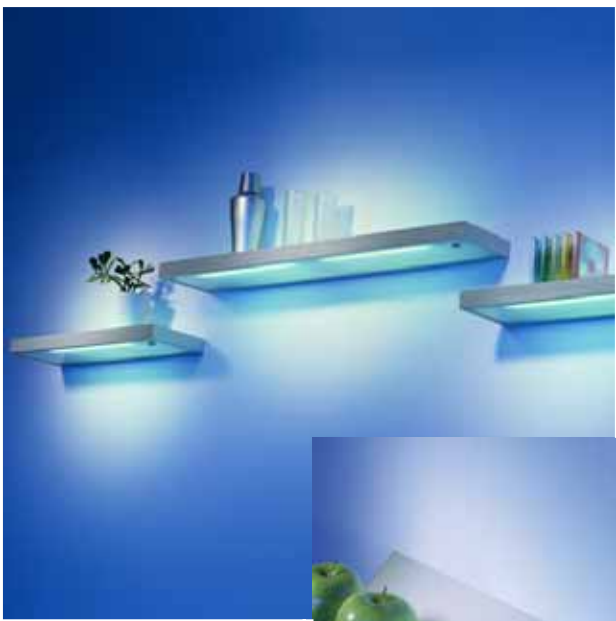

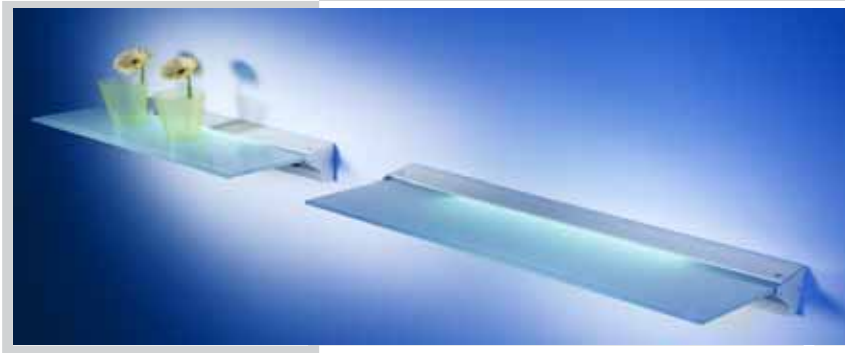

Artikel-Nr. EUR Material/Farbe



50 10 340	118,00	Aluminium/Glas
50 10 341	129,00	Aluminium/Glas
50 10 342	168,00	Aluminium/Glas

## Glasbodenleuchte

- aus Aluminium mit mattierter Glasscheibe
  - inkl. Anschlussleitung, eingebauter Wippschalter und Wandbefestigung
  - Maße: H 40 mm x T 200 mm
- Länge 450 mm, 8 Watt  
 Länge 600 mm, 16 Watt  
 Länge 900 mm, 2 x 12 Watt



Artikel-Nr. EUR Material/Farbe

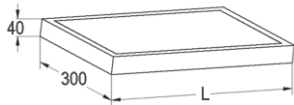

50 10 345	195,00	Aluminium/Glas
50 10 346	202,00	Aluminium/Glas
50 10 347	250,00	Aluminium/Glas

## Innenschrank-Glasbodenleuchte

- aus Aluminium mit satinierter Glasscheibe
  - 2 m Anschlussleitung und Einzelwippschalter
- Länge 468 mm  
 Länge 568 mm  
 Länge 868 mm



Artikel-Nr. EUR Material/Farbe



50 10 355	133,00	Aluminium/Glas
50 10 356	154,00	Aluminium/Glas
50 10 357	202,00	Aluminium/Glas

## Glasplattenleuchte

- Aluminium mit Leuchtstofflampen
  - die Glasplatte ist in den Aluminiumträger einschiebbar
  - mit 2 m Anschlussleitung und Schuko-Steckdose ausgestattet
- Länge 500 mm, 8 Watt  
 Länge 600 mm, 13 Watt  
 Länge 900 mm, 21 Watt  
 auf Anfrage auch in 1200 mm Länge lieferbar

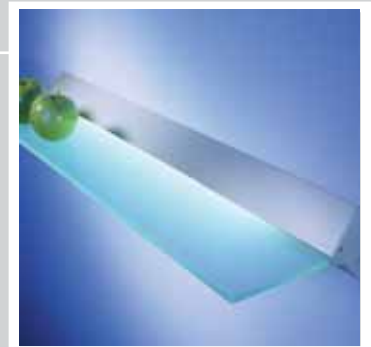

Artikel-Nr. EUR Material/Farbe

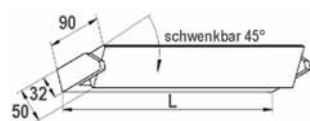

50 10 360	77,00	edelstahlfarben
50 10 361	77,00	Aluminium
50 10 362	87,00	edelstahlfarben
50 10 363	87,00	Aluminium
50 10 364	119,00	edelstahlfarben
50 10 365	119,00	Aluminium

## Küchen- und Vitrinenleuchte

- **schwenkbar**, Schwenkbereich bis zu 45°
  - mit Wippschalter und Dekorglasscheibe
  - mit 2 m Anschlussleitung und Schuko-Steckdose, 230 Volt
- Länge 358 mm, 8 Watt  
 Länge 358 mm, 8 Watt  
 Länge 583 mm, 13 Watt  
 Länge 583 mm, 13 Watt  
 Länge 918 mm, 21 Watt  
 Länge 918 mm, 21 Watt



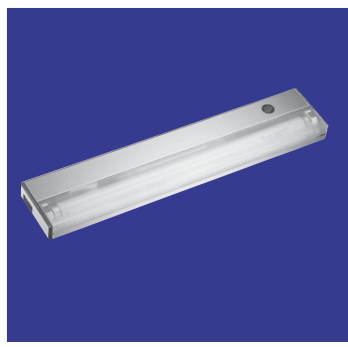

### Küchenanbauleuchte

- mit Wippschalter sowie 3-poligem Stecksystem
- als Reihen- oder Einzelleuchte einsetzbar
- Bauhöhe 30 mm

Länge 470 mm - 15 Watt

Länge 753 mm - 16 Watt

Länge 927 mm - 30 Watt

Anschlussleitung 2 m, o. Abb.  
abgewinkelt

Artikel-Nr.	EUR	Material/Farbe
-------------	-----	----------------

<b>50 10 220</b>	60,00	Edelstahl
<b>50 10 225</b>	63,00	Edelstahl
<b>50 10 230</b>	72,00	Edelstahl
<b>50 10 310</b>	15,00	Anschlussleitung schwarz

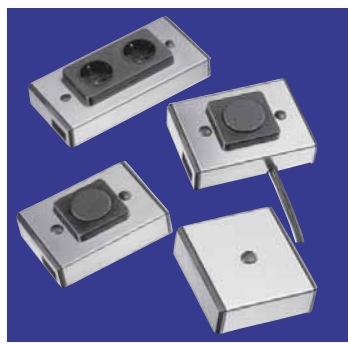

### Erweiterungsartikel / Anbauleuchte

- Hauptschalter mit Stecker und Kupplungsteil
- 2-fach Steckdosenelement mit Stecker und Kupplungsteil
- Mitteneinspeisung mit Hauptschalter und 2 m Anschlussleitung
- Einspeiseelement zur Abdeckung von Kupplungsteilen der Anschlussleitungen
- Verschluss-Stopfen für Wieland-Kupplung o. Abb.

Artikel-Nr.	EUR	Material/Farbe
-------------	-----	----------------

<b>50 10 235</b>	38,00	Edelstahl
<b>50 10 240</b>	49,00	Edelstahl
<b>50 10 245</b>	53,00	Edelstahl
<b>50 10 250</b>	23,00	Edelstahl
<b>50 10 255</b>	1,00	schwarz

auf Anfrage auch in Aluminium oder weiss lieferbar

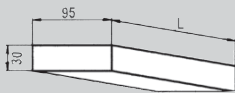

### Küchen- und Vitrinenleuchten

- Bauhöhe 30 mm
- inkl. elektronischem Transformator
- Reihenschaltung mit Steckverbindung möglich

Länge 466 mm, 2 x 20 Watt

Länge 700 mm, 3 x 20 Watt

Länge 936 mm, 4 x 20 Watt

Länge 466 mm, 2 x 20 Watt

Länge 700 mm, 3 x 20 Watt

Länge 936 mm, 4 x 20 Watt

Anschlussleitung 2 m, o. Abb.

Artikel-Nr.	EUR	Material/Farbe
-------------	-----	----------------

<b>50 10 071</b>	99,00	Edelstahl
<b>50 10 072</b>	113,00	Edelstahl
<b>50 10 073</b>	143,00	Edelstahl
<b>50 10 074</b>	99,00	Aluminium
<b>50 10 075</b>	113,00	Aluminium
<b>50 10 076</b>	143,00	Aluminium
<b>50 10 310</b>	15,00	schwarz / abgewinkelt

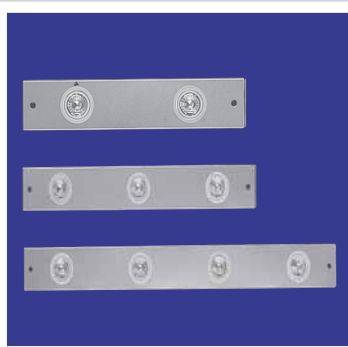



Artikel-Nr.      EUR      Material/Farbe

<b>50 40 100</b>	37,00	weiss
<b>50 40 101</b>	42,00	grau
<b>50 40 102</b>	40,00	weiss
<b>50 40 103</b>	45,00	grau

## Unterbau - Flachleuchte

- kompakt und flach
  - integrierter Schalter - Reihenschaltung möglich
  - 2 m Anschlusskabel mit Eurostecker für 230 Volt
- Länge 341 mm - 8 Watt  
 Länge 341 mm - 8 Watt  
 Länge 571 mm - 13 Watt  
 Länge 571 mm - 13 Watt



Artikel-Nr.      EUR      Material/Farbe

<b>50 10 441</b>	63,00	weiss
<b>50 10 442</b>	64,00	weiss
<b>50 10 443</b>	94,00	weiss
<b>50 10 444</b>	140,00	weiss

## Unterbau - Reihenleuchte

- bis zu 6 Leuchten können mit einer Anschlussleitung betrieben werden
  - 2 m Anschlusskabel mit Eurostecker für 230Volt sind im Lieferumfang enthalten
- Länge 370 mm - 8 Watt  
 Länge 599 mm - 13 Watt  
 Länge 931 mm - 21 Watt  
 Länge 1231 mm - 28 Watt

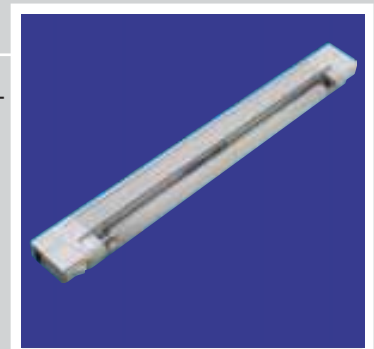

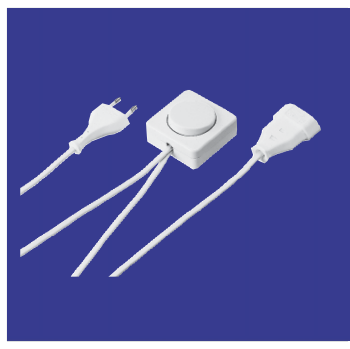

### Aufbau-Schalter

- mit Euro-Anschlussleitung
- je zwei Meter 2 x 0,75 Leitung

Artikel-Nr.	EUR	Material/Farbe
-------------	-----	----------------

50 10 051	18,00	weiss
50 10 052	24,00	schwarz



### Verlängerung AMP

- 2 Meter lang
- mit AMP-Stecker rastbar und AMP-Kupplung rastbar

Artikel-Nr.	EUR	Material/Farbe
-------------	-----	----------------

50 10 061	5,00	schwarz
-----------	------	---------

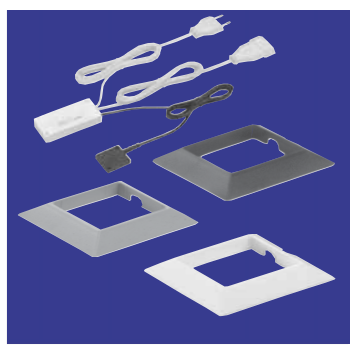

### Infrarot-Schalter/Infrarot-Dimmer

**berührungsloses Schalten und Dimmen zeichnet sich aus durch:** störungsunanfällig, pflegeleicht, montagefreundlich, zuverlässig und wartungsfrei  
**unabhängig von:** Kochdünsten, Standortisierungen und Erdpotentialen

**Anschluss:** max. 2,5 Ampere/500 Watt, 0,5m Zuleitung mit Eurostecker, 0,5 m geschaltete Leitung mit Eurokupplung und 2,0 m Steuerleitung mit Steckverbindung.

**Anschluss:** max. 200 Watt, 0,5m Zuleitung mit Eurostecker, 0,5 m geschaltete Leitung mit Eurokupplung und 2,0 m Steuerleitung mit Steckverbindung.

Artikel-Nr.	EUR	Material/Farbe
-------------	-----	----------------

50 10 056	74,00	Infrarot-Schalter
50 10 057	114,00	Infrarot-Schalter und Dimmer



### Transformator

- mit 150 cm Zuleitung, mit Eurostecker und Sekundär-AMP-Verteiler.
- elektronischer Kurzschluss-Schutz
- leerlaufsicher

20 - 105 Watt, Maße: H 35 x B 40 x T 168 mm

zulässige Mindestabstände:  
 A: 45 mm B: 30 mm C: 50 mm D: 30 mm

Artikel-Nr.	EUR	Material/Farbe
-------------	-----	----------------

50 10 400	43,00	weiss
-----------	-------	-------



### Transformator

- mit 150 cm Zuleitung, mit Eurostecker und Sekundär-AMP-Verteiler.
- elektronischer Kurzschluss-Schutz
- leerlaufsicher

20 - 80 Watt, Maße: H 20 x B 43 x T 165 mm  
 35 - 120 Watt, Maße: H 20 x B 46 x T 171 mm

zulässige Mindestabstände:  
 A: 50 mm B: 30 mm C: 50 mm D: 30 mm

Artikel-Nr.	EUR	Material/Farbe
-------------	-----	----------------

50 10 401	38,00	weiss
50 10 402	50,00	weiss



Artikel-Nr.      EUR      Material/Farbe

## Zwischensteckdose mit Schalter

50 10 429      30,00      weiss

- max 8 Ampere
- Leitung: 2 x 0,75 weiss
- Länge: 3 Meter



Artikel-Nr.      EUR      Material/Farbe

## Schutzkontakt - Verlängerung

50 80 007      7,40      weiss, 200 cm  
50 80 008      12,90      weiss, 500 cm

- eine Seite Schutzkontakt-Winkelstecker
- eine Seite Schutzkontakt-Kupplung
- HO5VV-F3G 1,5 mm<sup>2</sup>



Artikel-Nr.      EUR      Material/Farbe

## Euro - Dreifachstecker

50 10 431      5,00      weiss

250 Volt / 2- polig  
für den Anschluss von 3 Geräten mit  
Eurostecker



Artikel-Nr.      EUR      Material/Farbe

## Tisch - Steckdose 3-fach

50 80 005      4,10      weiss, 140 cm  
50 80 010      5,30      weiss, 150 cm  
50 80 006      7,40      weiss, 300 cm

mit Zuleitung und Schukowinkelstecker

H05VV-F3G 1,0 mm<sup>2</sup>  
H05VV-F3G 1,5 mm<sup>2</sup>  
H05VV-F3G 1,5 mm<sup>2</sup>



Artikel-Nr.      EUR      Material/Farbe

## Schukostecker / Kupplung

50 10 439      3,00      weiss

Schukostecker mit seitlicher Leitungsführung  
für Leitungen bis 3 x 1,5 mm

50 10 440      4,00      weiss

Schukokupplung mit zentraler Leitungs-  
führung  
für Leitungen bis 3 x 1,5 mm





### Küchenanbauleuchte

- mit Steckverbindung, als Anfangs- und Verbindungsleuchte, durchgangsverdrahtet
- mit Wippschalter und 3-poligem Steckverbinder
- Bauhöhe: 35 mm (ohne Anschlussleitung)
  - Länge 243 mm, 6 Watt
  - Länge 320 mm, 8 Watt
  - Länge 470 mm, 15 Watt
  - Länge 752 mm, 16 Watt
  - Länge 930 mm, 30 Watt

Artikel-Nr.	EUR	Material/Farbe
-------------	-----	----------------

weitere Längen auf Anfrage

<b>50 10 000</b>	31,00	weiss
<b>50 10 005</b>	31,00	weiss
<b>50 10 010</b>	32,00	weiss
<b>50 10 015</b>	35,00	weiss
<b>50 10 020</b>	35,00	weiss



### Küchenanbauleuchte mit Steckdosen

- mit Steckverbindung, als Anfangs- und Verbindungsleuchte, durchgangsverdrahtet
- mit Wippschalter und 3-poligem Steckverbinder
- Bauhöhe: 35 mm
- mit zwei eingebauten Schuko-Steckdosen (ohne Anschlussleitung)
  - Länge 470 mm, 15 Watt
  - Länge 752 mm, 16 Watt
  - Länge 930 mm, 30 Watt

Artikel-Nr.	EUR	Material/Farbe
-------------	-----	----------------

<b>50 10 001</b>	45,00	weiss
<b>50 10 002</b>	45,00	weiss
<b>50 10 003</b>	47,00	weiss



### Steckelement mit Steckdosen

- mit Stecker und Kupplungsteil, beliebig im Lichtband einsetzbar
- Maße: (HxB) 35 x 58 mm
  - mit 2-fach Schuco-Steckdose  
Länge 243 mm
  - mit 3-fach Schuco-Steckdose  
Länge 300 mm

Artikel-Nr.	EUR	Material/Farbe
-------------	-----	----------------

<b>50 10 035</b>	31,00	weiss
<b>50 10 040</b>	34,00	weiss

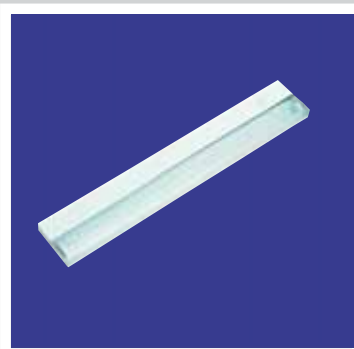

### Flachleuchte

- mit Blend- und Schutzprofil
- als Reihen- u. Einzelleuchte
- jede Lampe ist mit einem Wippschalter und einem 3-poligem Stecksystem ausgerüstet
- Bauhöhe: 30 mm (ohne Anschlussleitung)
  - Länge 470 mm, 15 Watt
  - Länge 625 mm, 18 Watt
  - Länge 735 mm, 16 Watt
  - Länge 927 mm, 30 Watt

Artikel-Nr.	EUR	Material/Farbe
-------------	-----	----------------

<b>50 10 396</b>	50,00	weiss
<b>50 10 397</b>	53,00	weiss
<b>50 10 398</b>	49,00	weiss
<b>50 10 399</b>	56,00	weiss

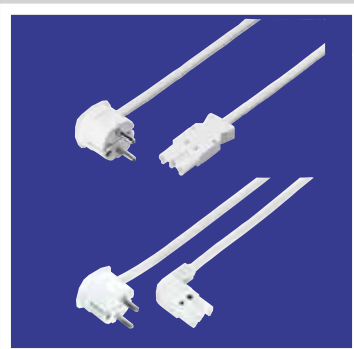

### Anschlusselement

- mit Schuco-Stecker und Kupplungsteil weiss
- Länge 2 m
  - Kupplungsteil gerade
  - Kupplungsteil abgewinkelt

Artikel-Nr.	EUR	Material/Farbe
-------------	-----	----------------

<b>50 10 025</b>	9,00	weiss
<b>50 10 042</b>	15,00	weiss

Artikel-Nr.      EUR      Material/Farbe

<b>50 10 030</b>	9,00	weiss
<b>50 10 031</b>	7,00	weiss

## Verbindungsleitung

- mit zwei Kupplungsteilen
- 200 cm  
30 cm



Artikel-Nr.      EUR      Material/Farbe

<b>50 10 016</b>	3,00	weiss
<b>50 10 017</b>	3,00	weiss
<b>50 10 018</b>	9,00	weiss
<b>50 10 019</b>	1,00	weiss

## Stecker- Kupplungsteile

- Steckerteil lose mit Zugentlastung
- Kupplungsteil lose mit Zugentlastung
- Verteilerelement, 3x Buchse + 1x Stecker
- Verschluss-Stopfen für Kupplungsteil



Artikel-Nr.      EUR      Material/Farbe

<b>50 10 021</b>	6,00	Kunststoff
<b>50 10 022</b>	6,00	Kunststoff
<b>50 10 023</b>	6,00	Kunststoff
<b>50 10 024</b>	9,00	Kunststoff
<b>50 10 026</b>	11,00	Kunststoff

## Röhrenwannen klar

- mit Endkappen zum Aufstecken
  - Blende u. Schutzwanne zum problemlosen Nachrüsten für Küchenanbauleuchten
- zu 50 10 000  
zu 50 10 005  
zu 50 10 010/50 10 001  
zu 50 10 015/50 10 002  
zu 50 10 020/50 10 003



Artikel-Nr.      EUR      Material/Farbe

<b>50 10 036</b>	7,00	warmton
<b>50 10 037</b>	7,00	warmton
<b>50 10 038</b>	9,00	warmton
<b>50 10 039</b>	10,00	warmton
<b>50 10 041</b>	9,00	warmton

## Ersatzleuchtmittel für

### Küchenanbauleuchten

- zu 50 10 000      6 Watt
- zu 50 10 005      8 Watt
- zu 50 10 010/50 10 001      15 Watt
- zu 50 10 015/50 10 002      16 Watt
- zu 50 10 020/50 10 003      30 Watt

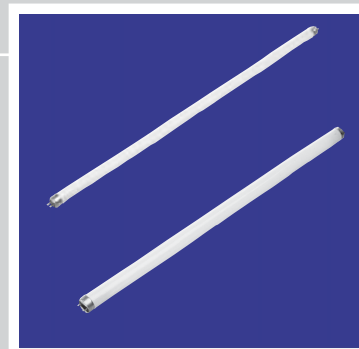

Artikel-Nr.      EUR      Material/Farbe

<b>50 10 180</b>	3,00	Halogenleuchte
<b>50 10 181</b>	4,00	Halogenleuchte

## Halogen-Ersatzleuchtmittel

- mit Sockel G4, 20 Watt, 12 Volt
- mit Sockel G4, 10 Watt, 12 Volt

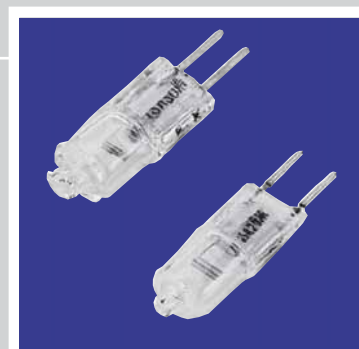

Licht-technik

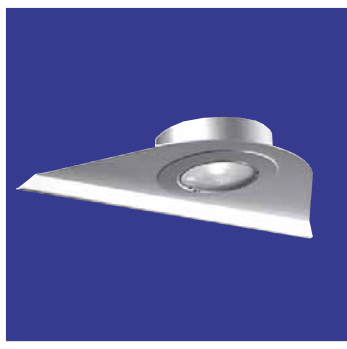

### Aufbauleuchte

- 20 Watt/12 Volt G4 mit Glasabdeckung
- 2 m Kabellänge
- mit AMP-Stecker

Artikel-Nr.	EUR	Material/Farbe
<b>50 40 001</b>	25,00	Aluminium
<b>50 40 002</b>	25,00	Nickel

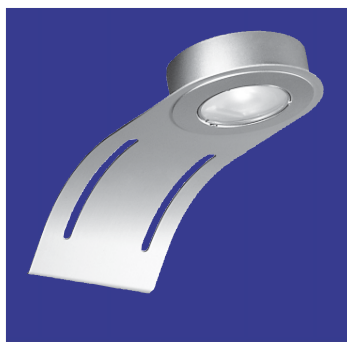

### Aufbauleuchte

- 20 Watt/12 Volt G4 mit Glasabdeckung
- 2 m Kabellänge
- mit AMP-Stecker

Artikel-Nr.	EUR	Material/Farbe
<b>50 40 003</b>	25,00	Aluminium
<b>50 40 004</b>	25,00	Nickel



### Oberbodenleuchten-Set

- im Nostalgie-Landhausstil
- 20 Watt/12 Volt
- Altmessing mit weissem Glas

**3er Set** mit 3 Leuchten + Trafo  
**5er Set** mit 5 Leuchten + Trafo

Artikel-Nr.	EUR	Material/Farbe
<b>50 10 376</b>	143,00	Altmessing/Glas
<b>50 10 377</b>	224,00	Altmessing/Glas

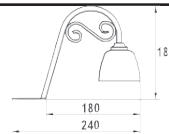

### Oberbodenleuchten-Set

- im Nostalgie-Landhausstil
- 20 Watt/12 Volt
- Altsilber mit weissem Glas

**3er Set** mit 3 Leuchten + Trafo  
**5er Set** mit 5 Leuchten + Trafo

Artikel-Nr.	EUR	Material/Farbe
<b>50 10 378</b>	143,00	Altsilber/Glas
<b>50 10 379</b>	224,00	Altsilber/Glas

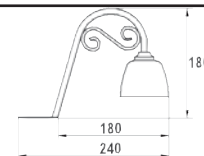

### Oberbodenleuchten-Set

- Kaltlicht 20 Watt mit Scheibe und einem Trafo pro Set
- schwenkbar

**3er Set** mit 3 Leuchten  
**5er Set** mit 5 Leuchten  
**3er Set** mit 3 Leuchten  
**5er Set** mit 5 Leuchten

Artikel-Nr.	EUR	Material/Farbe
<b>50 10 380</b>	99,00	chrom
<b>50 10 381</b>	151,00	chrom
<b>50 10 382</b>	99,00	Edelstahl
<b>50 10 383</b>	151,00	Edelstahl

